

ГОСТ 2.315—68

МЕЖГОСУДАРСТВЕННЫЙ СТАНДАРТ

---

ЕДИНАЯ СИСТЕМА КОНСТРУКТОРСКОЙ ДОКУМЕНТАЦИИ

**ИЗОБРАЖЕНИЯ УПРОЩЕННЫЕ  
И УСЛОВНЫЕ  
КРЕПЕЖНЫХ ДЕТАЛЕЙ**

Издание официальное



Москва  
Стандартинформ  
2007

**Изменение № 2 принято Межгосударственным советом по стандартизации, метрологии и сертификации  
(протокол № 12 от 21 ноября 1997 г.)**

За принятие изменения проголосовали:

Наименование государства	Наименование национального органа по стандартизации
Азербайджанская Республика	Азгосстандарт
Республика Армения	Армгосстандарт
Республика Казахстан	Госстандарт Республики Казахстан
Киргизская Республика	Киргизстандарт
Республика Молдова	Молдова-Стандарт
Российская Федерация	Госстандарт России
Республика Таджикистан	Таджикгосстандарт
Туркменистан	Главная государственная инспекция Туркменистана
Республика Узбекистан	Узгосстандарт
Украина	Госстандарт Украины

Единая система конструкторской документации  
ИЗОБРАЖЕНИЯ УПРОЩЕННЫЕ И УСЛОВНЫЕ  
КРЕПЕЖНЫХ ДЕТАЛЕЙ

ГОСТ  
2.315—68

Взамен  
ГОСТ 3465—52

Unified system for design documentation.  
Simplified and symbolic designations of fasteners

МКС 01.100.20

Утвержден Постановлением Комитета стандартов, мер и измерительных приборов при Совете Министров СССР от 28 мая 1968 г. № 757

Дата введения установлена

01.01.71

1. Настоящий стандарт устанавливает упрощенные и условные изображения крепежных деталей на сборочных чертежах и чертежах общих видов всех отраслей промышленности и строительства.

Стандарт полностью соответствует СТ СЭВ 1978—79.

2. На сборочных чертежах и чертежах общих видов изображение крепежных деталей (упрощенное или условное) выбирают в зависимости от назначения и масштаба чертежа.

Крепежные детали, у которых на чертеже диаметры стержней равны 2 мм и менее, изображают условно. Размер изображения должен давать полное представление о характере соединения.

3. Упрощенные и условные изображения крепежных деталей должны соответствовать указанным в табл. 1.





Издание официальное

Перепечатка воспрещена



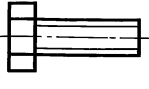

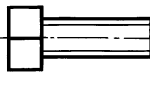

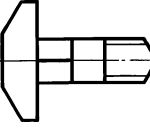
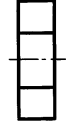
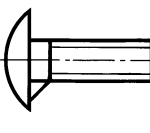
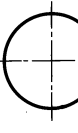
*Издание (август 2007 г.) с Изменениями № 1, 2,  
утвержденными в декабре 1980 г., апреле 1998 г. (ИУС 3—81, 7—98).*

© Стандартинформ, 2007

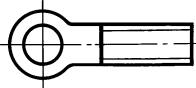
Т а б л и ц а 1

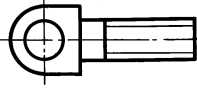
Наименование	Изображение	
	упрощенное	условное
1. Болты и винты: с шестигранной головкой		
с квадратной головкой		
с молоткообразной головкой		
2. Болты: с полукруглой головкой и усом		

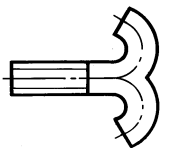
Продолжение табл. 1

Наименование	Изображение	
	упрощенное	условное
откидные с круглой головкой		
откидные с вилкой		
фундаментные		





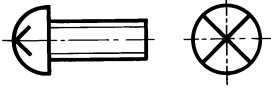
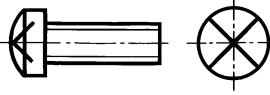
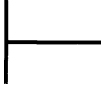
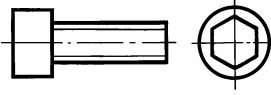



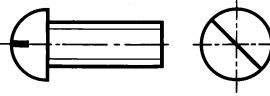
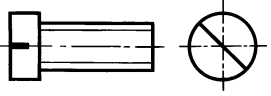
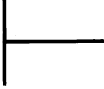
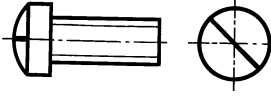



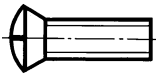

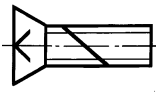
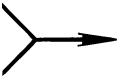

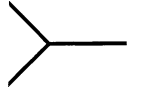
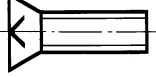
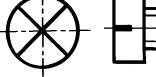
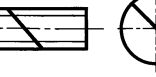
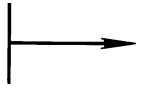
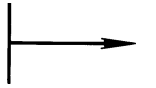
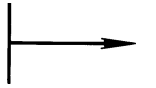
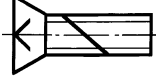
Продолжение табл. 1

Наименование	Изображение	
	упрощенное	условное
с полукруглой головкой и крестообразным шлицем		
с цилиндрической головкой, сферой и крестообразным шлицем		
с цилиндрической головкой и шестигранным углублением под ключ		

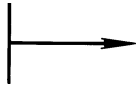

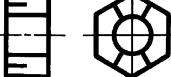



Продолжение табл. 1

Наименование	Изображение	
	упрощенное	условное
3. Винты: с полукруглой головкой		
с цилиндрической головкой		
с цилиндрической головкой и сферой		

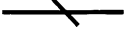

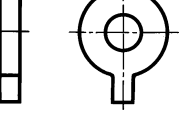



С. 4 ГОСТ 2.315—68

Продолжение табл. 1		Продолжение табл. 1			
Наименование	Изображение		Наименование	Изображение	
	упрощенное	условное		упрощенное	условное
с полупотайной головкой			с потайной головкой и крестообразным шлицем		
					
с потайной головкой			с потайной головкой и крестообразным шлицем		
					
с цилиндрической головкой саморезущие			с потайной головкой и крестообразным шлицем		
					

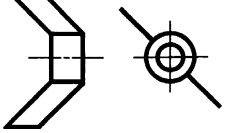
Продолжение табл. 1

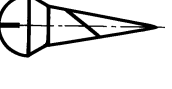

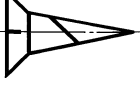

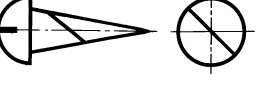
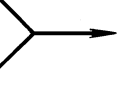

Наименование	Изображение	
	упрощенное	условное
6. Шпильки		
7. Шайбы: простые, стопорные и т. д.		
стопорные с язычком		
пружинные		

Продолжение табл. 1

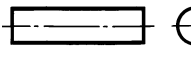

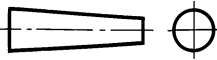
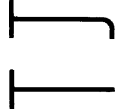
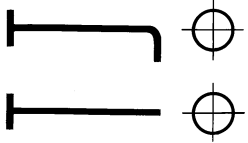

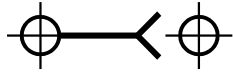

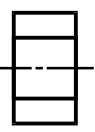
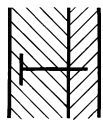
Наименование	Изображение	
	упрощенное	условное
гайки-барашки		
5. Шурупы: с полукруглой головкой		
с потайной головкой		
с полупотайной головкой		

4. Примеры упрощенных и условных изображений крепежных деталей в соединениях даны в табл. 2.

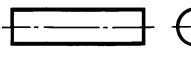
Т а б л и ц а 2

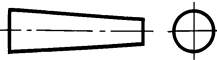
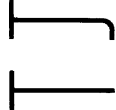
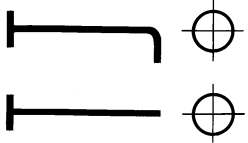

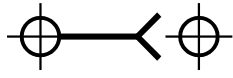
Наименование	Изображение	
	упрощенное	условное
8. Штифты: цилиндрические		
конические		
9. Гвозди		
10. Шпильки		
11. Резьбовые вставки		

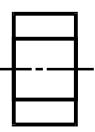
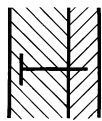
Окончание табл. 1



Наименование	Изображение	
	упрощенное	условное
8. Штифты: цилиндрические		
конические		
9. Гвозди		
10. Шпильки		
11. Резьбовые вставки		

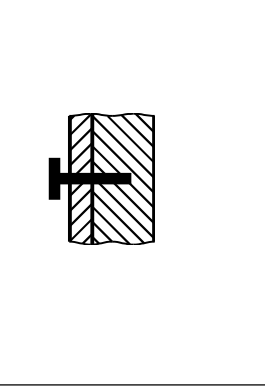
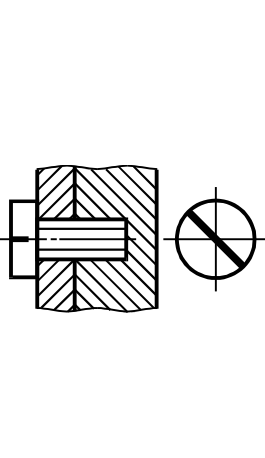
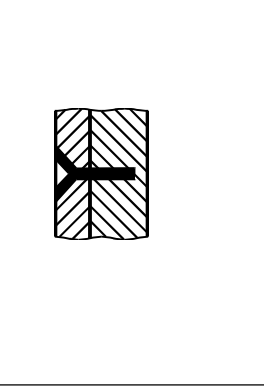
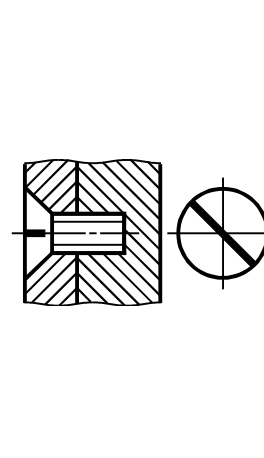
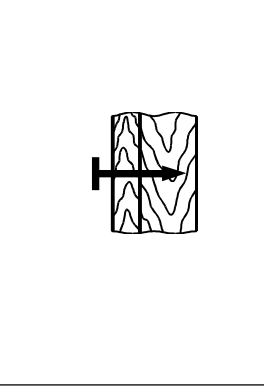
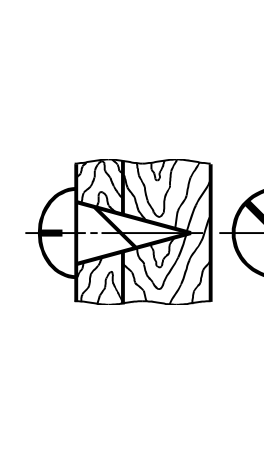

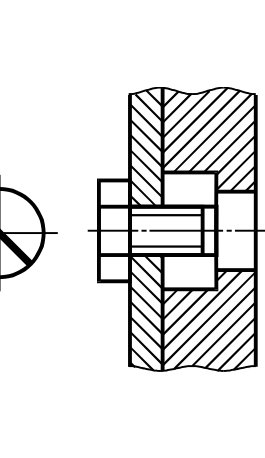
Окончание табл. 2

Изображение	условное
упрощенное	условное
	
	
	
	

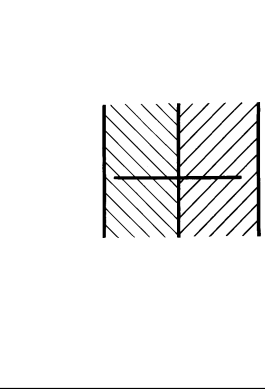
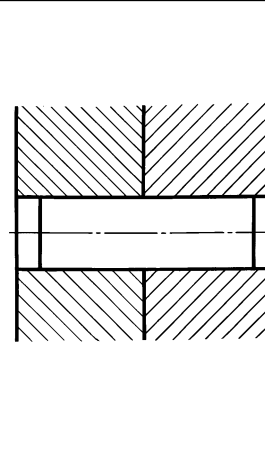
Продолжение табл. 2

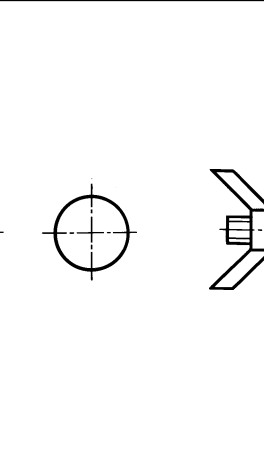
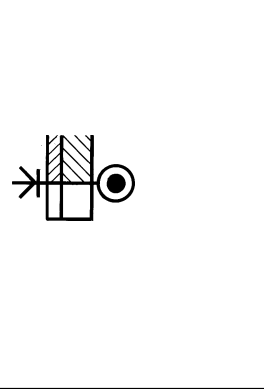
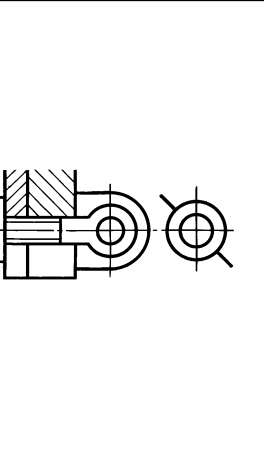
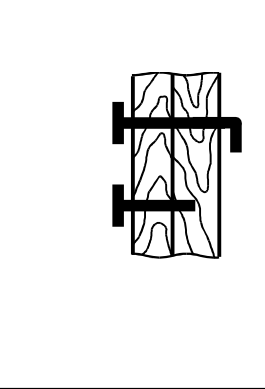
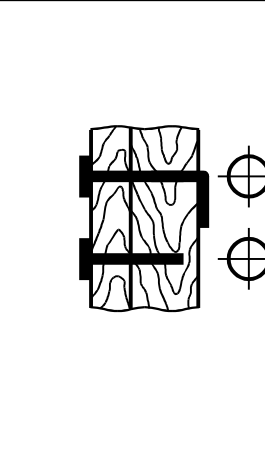
Изображение	условное
упрощенное	условное
	
	
	
	

3, 4. (Измененная редакция, Изм. № 1, 2).

## С. 8 ГОСТ 2.315—68

5. Если предмет, изображенный на сборочном чертеже, имеет ряд однотипных соединений, то крепежные детали, входящие в эти соединения, следует показывать условно или упрощенно в одном-двух местах каждого соединения, а в остальных — центровыми или осевыми линиями (черт. 1).

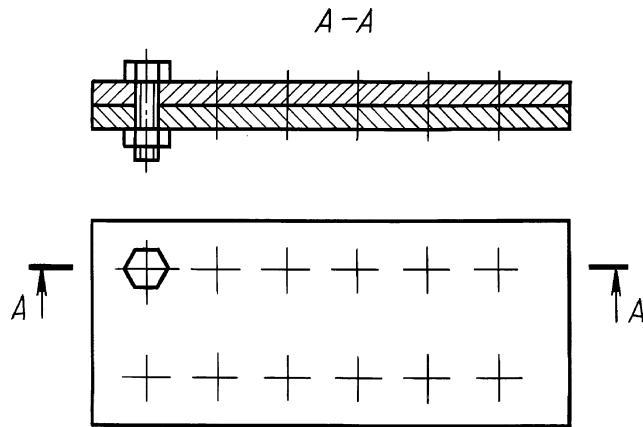

Черт. 1

6. Если на чертеже имеется несколько групп крепежных деталей, различных по типам и размерам, то вместо нанесения повторяющихся номеров позиций рекомендуется одинаковые крепежные детали обозначать условными знаками, а номер позиции наносить только один раз (черт. 2).

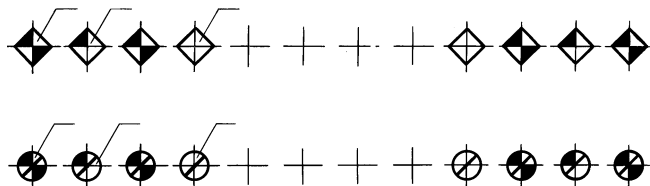

Черт. 2

В строительных чертежах допускается одинаковые группы крепежных деталей обводить сплошной тонкой линией с поясняющей надписью на полке линии-выноски; при этом преобладающие крепежные детали не обводят и не оговаривают в общих указаниях к чертежу.

7. Шлицы на головках крепежных деталей следует изображать одной сплошной линией, как показано на черт. 3: на одном виде — по оси крепежной детали, на другом — под углом  $45^\circ$  к рамке чертежа.

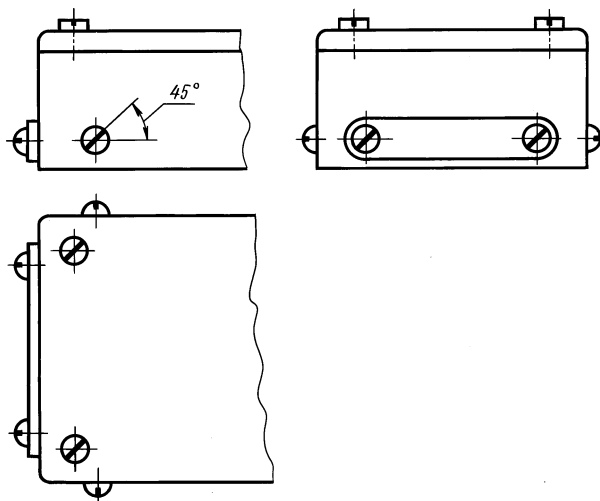

Черт. 3

Если линия шлица, проведенная под углом  $45^\circ$  к рамке чертежа, совпадает с центральной линией или близка по направлению к ней, то линия шлица проводится под углом  $45^\circ$  к центральной линии (черт. 4).

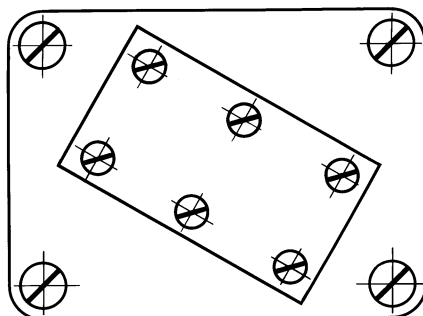

Черт. 4